

Manual de utilizare

MANUAL DE UTILIZARE
UTILIZARE
GEBRAUCHSANWEISUNG
MANUAL DE INSTRUȚIUNI
MANUAL DE INSTRUȚIUNI
MANUAL DE INSTRUȚIUNI
NÁVOD K OBSLUZE

Springer



Cuprins

Intrare	4
1. Produsul dumneavoastră	6
1.1. Opțiuni	7
2. Înainte de utilizare	7
2.1. Utilizare preconizată	7
2.2. Instrucțiuni generale de siguranță	8
2.3. Simboluri pe scaunul cu roțile	10
2.4. Transport	10
2.5. Prima utilizare și depozitare	11
2.6. Prima utilizare și depozitare	16
3. Utilizarea unui scaun cu roțile	16
3.1. Prima plimbare	17 ani
3.2. Mersul în aer liber	18 ani
3.3. Consola de direcție	20
3.4. Maneta de frână și de deviere a roții	21 de ani
3.5. Intrarea/coborârea din scaunul cu roțile.	22
3.6. Reglaje ale elementelor care afectează confortul de utilizare	24
3.7. Siguranțe termice	27
3.8. Starea bateriei și încărcarea acesteia	28 de ani
4. Întreținere	30
4.1. Timp de întreținere	30
4.2. Instrucțiuni de întreținere	32
4.3. Depanare	34
4.4. Durata de viață estimată	35 de ani
4.5. Reutilizare	35 de ani
4.6. Sfârșitul utilizării	35 de ani
4.7. Garanție	35 de ani
5. Parametri tehnici	36

Intrare

Felicitări! Acum sunteți proprietarul unui scaun cu roțile Vermeiren!

Scaunul cu roțile a fost construit de o echipă de angajați calificați și dedicați. A fost proiectat și fabricat în conformitate cu standardele înalte de calitate ale Vermeiren.

Vă mulțumim pentru încrederea acordată Vermeiren și produselor sale. Acest manual vă va ajuta să operați scaunul cu roțile și să utilizați funcțiile acestuia. Vă rugăm să citiți cu atenție acest manual. Acesta vă va familiariza cu funcționarea, capacitățile și limitele scaunului cu roțile.

Dacă aveți întrebări la care nu găsiți răspuns în acest manual, vă rugăm să contactați distribuitorul specializat. Aceștia vă vor ajuta cu plăcere.

Ajutor.

Notă importantă

Pentru a asigura siguranța și a prelungi durata de viață a produsului dumneavoastră, vă rugăm să aveți grijă de acesta și să îl inspectați și să îl reparați periodic.

Manualul acoperă cele mai recente soluții utilizate în produs.

Vermeiren își rezervă dreptul de a efectua modificări la produsele de acest tip fără a fi obligată să adapteze sau să înlocuiască produse similare, livrate anterior.

Ilustrațiile produselor incluse în manual au doar scop ilustrativ.





Detaliile produsului afișat pot diferi de produsul real pe care îl dețineți.

Informații disponibile

Site-ul nostru web de la adresa <http://www.vermeiren.com/> conține întotdeauna cea mai recentă versiune a informațiilor relevante. Vă rugăm să vizitați site-ul web în mod regulat, deoarece este posibil să includem informații actualizate.

Persoanele cu deficiențe de vedere pot descărca o versiune electronică a acestui manual și o pot asculta folosind un software de conversie a textului în vorbire.

pentru vorbire.

	Manual de utilizare Pentru utilizator și distribuitor specializat
	Manual de utilizare pentru consola de direcție și încărcătorul de baterie. Pentru utilizator și distribuitor specializat
	Instrucțiuni de instalare Pentru vânzătorul specializat
	Manual de service pentru scaune cu roțile Pentru vânzătorul specializat
	Declarație CE de conformitate

1. Produsul dumneavoastră



1. Spătar 2.

Cotiere

3. Pernă cotieră 4. Consolă de

direcție

5. Loc

6. Centură de siguranță 7.

Suporturi pentru picioare sau suporturi pentru

picioare 8. Plăci pentru

suporturile pentru picioare 9. Roți pivotante (roți față)

10. Roți motrice (spate)
11. Motoare de acționare
12. Compartiment baterii
13. Lampă față (opțional) 14. Lampă spate (opțional)
15. Protecție anti-înclinare 16. Plăcuță cu nume

1.1. Opțiuni

Un comerciant specializat vă va ajuta cu plăcere cu aceste informații.

2. Înainte de utilizare

2.1. Utilizare preconizată

Această secțiune oferă o scurtă descriere a utilizării preconizate a produsului dumneavoastră. Secțiunile rămase ale instrucțiunilor conțin avertismente importante. Acestea avertizează utilizatorii cu privire la o posibilă utilizare necorespunzătoare a vehiculului.

• Acest produs este un dispozitiv medical. • Indicații și
contraindicații: Acest scaun cu rotile este destinat a fi operat de către utilizatorul așezat în
scaunul cu rotile sau poate fi împins de un însoțitor dacă sunt prevăzute mâner.

Un scaun cu rotile este conceput ca mijloc de transport pentru tinerii cu capacitate limitată de mers. NU utilizați un scaun cu rotile fără însoțitor dacă suferiți de dizabilități fizice sau mentale care v-ar putea pune pe dumneavoastră sau pe alții în pericol în timpul utilizării scaunului cu rotile. Din aceste motive, consultați un medic înainte de a utiliza scaunul cu rotile și asigurați-vă că distribuitorul dumneavoastră specializat a citit sfaturile acestuia.

- Acest scaun cu roțile este destinat utilizării în interior și în exterior. • Acest scaun cu roțile este proiectat și fabricat pentru Transportați doar o (1) persoană cu o greutate maximă de 50 kg. Nu este destinat transportului de bunuri, obiecte sau oricărei alte utilizări decât cele descrise anterior.
- Folosiți doar accesorii și piese de schimb aprobate de Vermeiren. • Vă rugăm să vă familiarizați cu toate datele tehnice și limitările scaunului cu roțile, așa cum este indicat în Capitolul 5.
- Garanția produsului este oferită presupunând utilizarea și întreținerea normale, așa cum sunt descrise în acest manual. Deteriorarea produsului cauzată de utilizarea necorespunzătoare sau de lipsa de întreținere va anula garanția.

2.2. Instrucțiuni generale de siguranță

6 ATENȚIE

Risc de vătămare corporală și/sau

deteriorare • Citiți instrucțiunile din acest manual și

Urmați-le. Nerespectarea acestor instrucțiuni poate duce la vătămări corporale sau la deteriorarea scaunului cu roțile.

Vă rugăm să rețineți următoarele avertismente generale în timpul utilizării:

- Nu utilizați scaunul cu roțile dacă utilizatorul se află sub influența alcoolului, medicamentelor sau a altor substanțe care pot afecta capacitatea de a conduce.
- Vă rugăm să rețineți că unele componente ale căruciorului se pot deteriora foarte calde sau reci din cauza temperaturii ambiante, radiațiilor solare, dispozitivelor de încălzire etc. sau a căldurii de la motor în timpul mersului. Fiți atenți când le atingeți. Pe vreme rece, purtați îmbrăcăminte de protecție. După mers, lăsați scaunul cu roțile/motorul să se răcească.
- Înainte de a porni căruciorul, acordați atenție situației/împrejurimilor Înainte de a porni la drum, adaptați viteza la condițiile de condus. Recomandăm să conduceți cu cea mai mică viteză în interior.

Când conduceți în aer liber, viteza poate fi ajustată la cea la care șoferul se simte confortabil și în siguranță. • Rețineți ÎNTOTDEAUNA că scaunul cu roțile se poate opri brusc,

când bateria se descarcă sau se activează un dispozitiv de siguranță care protejează scaunul cu roțile de deteriorări ulterioare. Verificați și cauzele posibile descrise în § 4.3. Purtați întotdeauna centura de siguranță pentru a preveni accidentările. • Scaunul cu

roțile a fost testat pentru compatibilitate

electromagnetic. Respectarea standardului a fost confirmată, consultați capitolul 5. Cu toate acestea, sursele de câmpuri electromagnetice, cum ar fi telefoanele mobile, generatoarele și sursele de energie de mare putere, pot interfera cu funcționarea mecanismelor de acționare ale stivitorului. Pe de altă parte, componentele electronice ale stivitorului pot interfera cu funcționarea altor dispozitive electronice, cum ar fi sistemele de alarmă din magazine sau ușile automate. Prin urmare, vă recomandăm să verificați periodic stivitorul pentru a depista eventuale deteriorări și uzură, deoarece acest lucru poate cauza interferențe crescute (consultați și capitolul 4). • Conduceți numai pe

suprafețe plane, unde ambele roți motoare sunt în contact cu solul, iar contactul stivitorului cu solul permite conducerea și operarea în siguranță. • Nu utilizați stivitorul în niciun fel fără a

consulta producătorul.















modifica sau înlocui punctele de siguranță ale căruciorului, pieselor și componentelor structurale și cadrului.



- Țineți mâinile, hainele, curelele, cataramele și bijuteriile departe de au fost prinse de roți sau alte piese mobile în timpul funcționării.

Când utilizați un scaun cu roțile, vă rugăm să rețineți că, în funcție de setările utilizate, acesta poate interfera cu unele sisteme antifurt. Acest lucru ar putea declanșa alarma magazinului.

Orice incident grav [MDR (UE) 2017/745 §2 (65)] care a avut loc în legătură cu dispozitivul trebuie raportat producătorului și autorității competente a statului membru în care este stabilit utilizatorul și/sau pacientul.

2.3. Simboluri pentru scaune cu rotile

	Greutatea maximă a utilizatorului în kg
	Pantă maximă sigură ° (grade) în
	Numai pentru uz interior (pentru încărcătorul de baterie)
	Viteză maximă
	Denumirea tipului
	Număr articol
	Număr de serie
	Dispozitiv medical
	Producător
	Data producției
	Declarație de conformitate
	Atenție: informații importante
	Se recomandă citirea instrucțiunilor
	Risc de tăiere
	Produs testat la impact; poate fi folosit ca scaun într-un autovehicul.

	Poate fi folosit ca scaun într-un autovehicul; marcaje pentru punctele de ancorare
	Se aplică numai aparatelor electrice: Clasa de securitate II
	Se aplică numai aparatelor electrice: Nu aruncați piesele la gunoiul menajer! Reciclați în mod corespunzător.

2.4. Transport

6 ATENȚIE

Risc de deteriorare • Vă

rugăm să protejați scaunul cu roțile de deteriorare în timpul utilizării.
transport.

2.4.1. Deplasarea laterală

Folosiți consola de direcție pentru a muta scaunul cu roțile în locația dorită.

În caz contrar, puneți căruciorul în modul roți libere (vezi §3.4.) și împingeți-l folosind mânerul de împingere.

2.4.2. Transport aerian

Scaunul rulant este echipat cu baterii AGM sigilate. Prin urmare, este posibilă transportul scaunului rulant (complet asamblat) pe calea aerului. Înainte de a rezerva un zbor, vă rugăm să consultați compania aeriană pentru procedurile adecvate. Înainte de a preda scaunul rulant personalului aeroportului, deconectați bateria de la scaunul rulant; consultați instrucțiunile de instalare.

2.4.3. Transportul într-un vehicul ca bagaj

6 AVERTISMENT

de rănire și deteriorare • Asigurați-vă că scaunul cu roțile este fixat corespunzător.

Acest lucru va ajuta la prevenirea rănirii pasagerilor în caz de coliziune sau frânare bruscă.

• Asigurați-vă că maneta de roată liberă este în poziția poziție frânată, vezi § 3.4.

1. Folosind consola de direcție, poziționați căruciorul într-o poziție stabilă, vezi § 3.5.3.
2. Scoateți toate accesoriile instalate, cum ar fi tăvile și echipamentele de asistență respiratorie. Depozitați-le într-un loc sigur.
3. Folosiți rampa pentru a ghida căruciorul în portbagaj vehicul: –
Setați viteza căruciorului la cea mai mică valoare posibilă.
– Folosind joystick-ul, conduceți stivitorul drept în sus pe rampă până la vehicul.
Mergeți alături de cărucior, dar NU urcați rampa cu căruciorul.
– Opriti consola operatorului.
4. Fixați ferm cadrul scaunului cu roțile la vehicul folosind sistem de centură de fixare (vezi Fig. 1).
5. Activați modul de conducere al camionului (activați frânele de parcare) și verificați dacă consola de direcție este oprită.

2.4.4. Transportul într-un vehicul ca scaun pentru utilizator

4 Acest scaun cu roțile a trecut testul de impact ISO.

7176-19: 2022. Designul și rezultatele testelor sale permit utilizarea sa ca scaun într-un autovehicul doar în poziția orientată spre direcția de mers.

Scaunul cu roțile a fost testat dinamic folosind un manechin de testare ATD (dispozitiv de testare antropomorf) folosind un sistem de hamuri cu 4 puncte și un sistem de reținere cu 3 puncte. Cu toate acestea, se recomandă ca utilizatorul să se transfere

se așează pe unul dintre scaune și folosește centurile de siguranță ale vehiculului. Scaunul cu roțile trebuie transportat ca bagaj într-un compartiment separat (de marfă), vezi §2.4.3.

6 AVERTISMENT

Risc de rănire și deteriorare • Folosiți

centura transversală a căruciorului și centurile de siguranță disponibile
sisteme de siguranță în trei puncte în vehicul pentru a preveni lovirea
componentelor vehiculului de către

cap și pieptul. • Nu utilizați suporturi posturale pentru a imobiliza utilizatorul într-un
vehicul, cu excepția cazului în care acestea sunt marcate ca fiind conforme cu
cerințele standardului ISO 7176-19:2022. • Dacă

scaunul cu roțile este implicat într-un anumit tip de coliziune a vehiculului,
acesta trebuie verificat de un distribuitor specializat sau de producător
înainte de a fi utilizat din nou.

2.4.4.1. Fixarea scaunului cu roțile 1. Asigurați-vă că

vehiculul este dotat cu un sistem de reținere în patru puncte pentru scaunul cu roțile
și cu un sistem de centuri de siguranță pentru utilizator, în conformitate cu ISO
10542 și că ambele sisteme nu sunt uzate, murdare, deteriorate sau distruse.

2. Folosind consola de direcție, poziționați căruciorul într-o poziție stabilă,
vezi §3.5.3.

3. Îndepărtați toate accesoriile montate, cum ar fi tăvile și echipamentele
respiratorii, și depozitați-le într-un loc sigur. Dacă acest lucru nu este posibil,
fixați-le pe scaunul cu roțile, dar departe de utilizator, și plasați o pernă
absorbantă de energie între tavă și utilizator.

4. Folosind rampa, introduceți scaunul cu roțile (împreună cu utilizatorul) în
vehicul, în conformitate cu instrucțiunile din §3.2.1.

5. Așezați căruciorul înainte în direcția de deplasare, central între șine.
suporturi montate în podeaua vehiculului.

6. Asigurați-vă că utilizatorul stă cât mai drept posibil. Dacă situația
Dacă utilizatorul nu permite acest lucru, efectuați o evaluare a riscurilor pentru
a evalua siguranța utilizatorului în timpul transportului.

7. Opriti consola de direcție și asigurați-vă că maneta de roată liberă
este în modul de parcare, vezi §3.4.

8. Locația fiecărui punct de fixare de pe cărucior este marcată cu următorul simbol:



9. Verificați dacă capătul dispozitivului de fixare este compatibil cu punctele de fixare ale căruciorului.
10. Atașați cârligele curelei de fixare din față la punctele de fixare (A) de pe cărucior, urmând instrucțiunile furnizorului sistemului de curele de fixare.
11. Deplasați maneta de deviere în poziția de deviere și
Rotiți căruciorul înapoi pentru a strânge curelele din față, consultați §3.4.
12. Prindeți cârligele din spate ale curelei de fixare în punctele de ancorare (B) din spate în același fel.
13. Rotiți maneta de deplasare liberă înapoi în poziția de parcare, vezi §3.4.



- 2.4.4.2. Asigurarea utilizatorului 1. Prindeți centura transversală a căruciorului.
2. Atașați centurile de siguranță ale pasagerului conform instrucțiunilor producător de curele.

4. Centura de șold ar trebui să fie așa montat astfel încât unghiul curelei se afla în zona 30 la nivelul arătat până la 75 în ilustrație. Un unghi mai mare este preferat elemente de fixare.



Figura 2

3. Reglați tensiunea curelei strict conform instrucțiunilor producătorului acesteia, astfel încât pentru a asigura confortul utilizatorului.
4. Asigurați-vă că chingile de fixare se conectează în linie dreaptă până la punctul se ancorează în mașină și nu se blochează nicăieri, de exemplu pe axul roții din spate.
5. Reglați catarama curelei astfel încât butonul de eliberare să nu atingă componentele scaunului cu roțile în caz de coliziune.
6. Asigurați-vă că centurile nu sunt răsucite sau trase de pe corp, așa cum se arată în ilustrația 3.
7. Asigurați-vă că bretelele trec peste umeri, consultați ilustrația 4.

Centurile de siguranță nu trebuie trase de pe corp de către componentele ale scaunului cu roțile, cum ar fi cotierele sau roți.

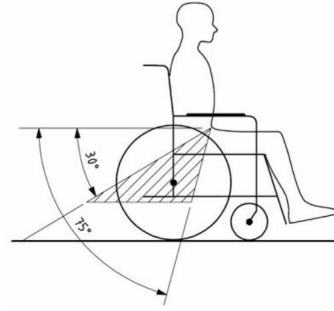

Figura 3

Curelele sunt în contact complet cu umărul și pieptul și pelvis. Centură de șold jos pe pelvis, lângă articulația șoldului

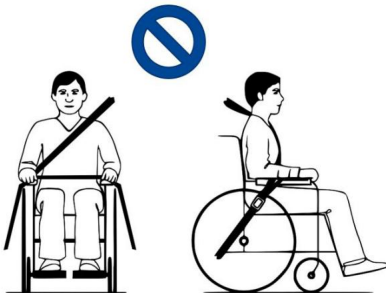

Figura 4

2.5. Prima utilizare și depozitare

6 ATENȚIE

Risc de deteriorare a bateriei • Nu lăsați bateria

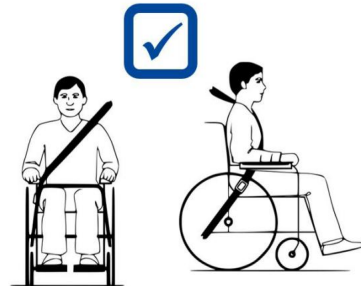
să se descarce complet. • Nu întrerupeți ciclul de încărcare. Deconectați încărcătorul numai atunci când bateria este complet încărcată.

- Scaunul cu roțile trebuie depozitat într-un mediu uscat pentru a preveni formarea mușgaiului și deteriorarea tapițeriei, consultați și secțiunea 5.

Înainte de a utiliza scaunul cu roțile, asigurați-vă că bateria este complet încărcată.

Consultați distribuitorul pentru a confirma dacă bateria a fost deja încărcată. Pentru a încărca, urmați instrucțiunile de încărcare din §3.8.

Dacă ambalajul produsului dumneavoastră a fost deteriorat, deschis (din greșeală) sau a fost expus unor condiții de mediu nefavorabile (umezeală, căldură etc.) în timpul livrării, vă rugăm să verificați integritatea dispozitivului. În caz de dubiu, contactați distribuitorul specializat.

3. Utilizarea unui scaun cu roțile

6 AVERTISMENT

Risc de accidentare •

Începeți prin a citi secțiunile anterioare și familiarizați-vă cu utilizarea preconizată. NU utilizați scaunul cu roțile până când nu ați citit și înțeles toate instrucțiunile.

- Vă rugăm să citiți și instrucțiunile consolei de direcție și instrucțiunile de utilizare ale încărcătorului!
- Dacă aveți nelămuriri sau întrebări, vă rugăm să contactați autoritățile locale. un dealer specializat, un îngrijitor sau un consilier tehnic care va oferi asistență.

3.1. Prima plimbare

6 ATENȚIE

Risc de vătămare corporală și deteriorare

- Rețineți întotdeauna raza de oscilație a suportului pentru picioare și a consolei volanul astfel încât să nu loviți și să răniți persoane sau să deteriorați alte obiecte.
- Deconectați întotdeauna încărcătorul de la camion înainte de a porni la drum.

4 Utilizatorul trebuie să se asigure că este capabil să opereze scaunul cu roțile, înainte de a merge cu bicicleta în zone aglomerate și potențial periculoase. Exersați mai întâi într-un spațiu larg și deschis, cu puțini trecători.

4 Verificați ce efect are căruciorul asupra comportamentului său. depasarea centrului de greutate, de exemplu la urcări și coborâri, pe suprafețe înclinate lateral și la depășirea obstacolelor.

Ar trebui să aranjați pentru ajutorul unui asistent.

4 Suprafața consolei se încălzește ușor în timpul utilizării.

4 Când se conduce cu spatele, viteza este mai mică decât atunci când se conduce cu fața.
fa ă.

1. Asigurați-vă că –

scaunul cu roțile se află pe o suprafață

plană; – bateria este complet încărcată, vezi § 3.8.; – motorul

este cuplat, vezi § 3.4.; – anvelopele sunt

umflate corect (dacă este cazul), vezi § 4.2.1.; – scaunul cu roțile este reglat în funcție de nevoile utilizatorului și

asigură confortul, vezi §3.6.; – utilizatorul

este așezat în poziția corectă, vezi §3.5.2.

2. Urmați pașii din manualul consolei de direcție.

3. Porniți căruciorul.

4. Rotiți controlul vitezei la cea mai lentă setare.

5. Exersați mersul și reglarea componentelor căruciorului.

6. Când utilizatorul se simte mai încrezător, poate repeta testele de conducere la o viteză mai mare.
7. Acum poți încerca să te rotești înainte și înapoi. Repetă.
de mai multe ori.
8. După ce ați condus, asigurați-vă căruciorul este stabil.
9. Opriti căruciorul.

3.2. Călărie în aer liber

6 AVERTISMENT

Risc de accident - Adaptați-vă stilul de condus și viteza. • Luați în considerare reglementările locale de trafic; acestea pot varia de la o țară la alta. Acest lucru se aplică conducerii pe trotuare, drumuri de pământ și drumuri pavate.

- Nu conduceți pe drumuri cu trafic intens. • Luați în considerare condițiile meteorologice. Evitați să conduceți în condiții de umiditate, căldură, zăpadă, polei sau temperaturi sub zero grade; consultați specificațiile tehnice din Capitolul 5.
- Scaunul rulant este echipat cu lumini, dar chiar și atunci când acestea sunt pornite, nu este potrivit pentru utilizarea pe drumurile publice în condiții de vizibilitate redusă (întuneric, ceață, crepuscul). Utilizatorul trebuie să se asigure că este clar vizibil, inclusiv în timpul zilei. Trebuie să poarte îmbrăcăminte reflectorizantă și/sau să instaleze singur lumini în fața și spatele scaunului rulant. • Fiți atenți la ceilalți participanți la trafic pentru care scaunul rulant poate reprezenta un obstacol. Acordați o atenție deosebită la viraje și la mersul cu spatele. Dacă utilizatorul nu are experiență în mersul cu spatele, trebuie să exerseze într-o zonă deschisă înainte de a conduce.
Semnalați intenția dumneavoastră de a vira înainte de a vira.
- Conduceți drept în pasaje înguste pentru a evita blocarea scaunului cu roțile.
- Fiți atenți la distanța de frânare. Rețineți că distanța de frânare depinde de viteză, suprafața drumului, vreme, pantă și greutatea utilizatorului.

3.2.1. Depășirea pantelor, bordurilor, obstacolelor și aleilor de acces

6 ATENȚIE

Risc de accidentare

- Purtați centura de siguranță pentru a sta în siguranță în mașină.

scaun cu rotile.

- Fiți atenți dacă drumul este nisipos sau are o suprafață moale. solul sau dacă există găuri sau goluri în acesta. Toate acestea ar putea cauza scufundarea roților și/sau reducerea tracțiunii roților motoare. • NU conduceți peste pante abrupte, obstacole, trepte sau borduri mai mari decât cele specificate în § 5. • Conduceți întotdeauna peste borduri din față. • Când stivuatorul se află pe o pantă, nu îl așezați în

roată liberă. Căruciorul se poate mișca, provocând rănirea utilizatorului și a trecătorilor.

- Nu utilizați scaunul cu rotile pe scări sau rulante. • Folosiți doar rampe aprobate de Vermeiren. Nu depășesc sarcina maximă. • Pentru a depăși în siguranță obstacolele și pantele, reglați scaunul căruciorul cât mai vertical posibil.

4 Dacă opriți pe o pantă, frâna se va cupla

automat pentru a împiedica deplasarea scaunului cu rotile înainte sau înapoi.

6 ATENȚIE

Risc de deteriorare •

- Parcați întotdeauna scaunul cu rotile electric pe o suprafață plană, plană și ușor accesibilă. • Dacă este necesar, accelerați ușor înainte de a lavi o pantă, un obstacol, o bordură sau o rampă. Evitați situațiile în care utilizatorul sau scaunul cu rotile sunt supuse unui recul puternic. • Asigurați-vă că scaunul cu rotile nu este înclinat astfel încât să atingă solul sau rampe.

- Vă rugăm să rețineți că distanțele de frânare pe pante pot fi mai scurte. mult mai mult decât pe o suprafață plană.

1. Începeți să conduceți conform instrucțiunilor din § 3.1., pasul 1.
2. Folosiți echipamente de ridicare sau rampe pentru a deplasa scaunul cu roțile în sus și în jos pe scări/trepte. Dacă acestea nu sunt disponibile, scaunul cu roțile poate fi ridicat manual de două sau mai multe persoane, ținând ferm cadrul scaunului cu roțile cu ambele mâini. Nu ridicați scaunul cu roțile de spătar, suporturi pentru picioare, cotiere sau roți.
3. Depășirea obstacolelor și a pantelor: – Plasați scaunul cu roțile în poziția cea mai stabilă, consultați § 3.5.3.
– Conduceți cât mai încet posibil pentru a depăși un obstacol sau o pantă. episod.

3.3. Consolă de direcție

6 ATENȚIE

Risc de rănire și deteriorare • Notă:

Stabilitatea căruciorului este redusă atunci când căruciorul este

mutat dintr-o poziție de ședere dreaptă într-o poziție întinsă. • Asigurați-vă că există suficient spațiu în jurul căruciorului pentru a regla spătarul și șezutul.

4 Funcționarea consolei de direcție este descrisă într-un manual separat Manualul de utilizare inclus în cărucior la livrare. Dacă instrucțiunile lipsesc, contactați imediat distribuitorul specializat.

Așezați joystick-ul în poziția neutră (mijloc) înainte de a apăsa butonul pornit/oprit. În caz contrar, sistemul electronic se va bloca. Pentru a anula această blocare, opriți și porniți din nou consola de direcție.

3.3.1. Măsurile tehnice de securitate

Consola de direcție vă permite să controlați toate componentele de acționare și motoarele utilizate pentru reglarea poziției corpului. Sistemele electronice controlează mișcările scaunului cu roțile pentru a spori siguranța utilizatorului și a preveni deteriorarea acestuia. Acest lucru ar putea provoca blocarea,

reducerea vitezei sau oprirea completă. Pentru mai multe informații, vă rugăm să citiți manualul de utilizare.

Scaunul cu rotile este echipat cu un sistem de oprire automată pentru a preveni descărcarea accidentală a bateriei. Sistemul oprește automat consola de direcție atunci când aceasta nu a fost utilizată o anumită perioadă de timp. În acest caz, pur și simplu reporniți consola.

3.4. Maneta de frână și de rotire liberă

6 ATENȚIE

Risc de rănire și deteriorare • Pârghia

de degajare a roții libere poate fi acționată numai atunci când căruciorul este în

OPRIT. Maneta de rotire liberă trebuie acționată de un asistent.

NU acționați NICIODATĂ maneta în timp ce sunteți așezat. •

Nu utilizați modul de deviere a roții pe pante sau secțiuni înclinate, vezi simbolul de pe motor:



4 ÎNAINTE DE A PORNI scaunul cu rotile, asigurați-vă că maneta de deplasare liberă este în poziția de frână. Frânele electromagnetice NU funcționează atunci când scaunul cu rotile este în modul de deplasare liberă. Acest lucru este indicat pe consola de direcție. Conducerea este atunci imposibilă.



Căruciorul este echipat cu frâne electromagnetice. Funcționarea frânei depinde de poziția manetei de acționare liberă a roții (1).

Frânele electromagnetice funcționează automat doar atunci când maneta de roată liberă (1) este în poziția de frânare. În această situație, frânele încep să acționeze atunci când:

- căruciorul este OPRIT; • căruciorul este PORNIT și joystick-ul este eliberat.

Eliberarea joystick-ului face ca căruciorul să se oprească ușor și să activeze frânele.

3.4.1. Acționarea manetei de deviere a vitezei

	<p>Rotiți maneta în poziția neutră pentru a deplasa căruciorul în roți libere. Motorul este acum decuplat. Căruciorul poate fi mutat manual.</p>
	<p>Deplasați maneta la simbolul de acționare pentru a conecta motorul la sistemul de propulsie. Acest lucru trebuie făcut înainte de a opera motostivuitoarea.</p>
	

3.5. Urcarea/coborârea din scaunul cu roțile.

6 ATENȚIE

Risc de vătămare corporală și deteriorare • Dacă transferul nu poate fi efectuat în siguranță,

Cereți ajutorul cuiva. • Nu stați pe platformele de susținere.

3.5.1. Transferul 1. Plasați

scaunul cu roțile cât mai aproape de scaunul, canapeaua sau patul pe care doriți să vă transferați. coborî.

1. Acționați frânele rotind maneta de roată liberă în poziția de frânare, consultați § 3.4.
2. Folosiți consola de direcție pentru a regla spătarul și scaunul în poziția dorită. așezat, consultați manualul de utilizare al consolei.
3. Rabotați în sus plăcile suportului pentru picioare pentru a evita să stați pe ele.

5. Dacă este necesar, îndepărtați una dintre cotiere pentru a face loc, consultați § 3.6.2.
6. Deplasați-vă la/de pe un scaun cu roțile folosind forța brațelor sau cu ajutorul unui însoțitor (însoțitori) sau al unui dispozitiv de ridicare.

3.5.2. Statul în scaun cu roțile

1. Așezați-vă pe scaun astfel încât partea inferioară a spatelui să se sprijine de spătar.
2. Rotiți suporturile pentru picioare în jos și așezați-vă picioarele pe ele.
3. Dacă este cazul, rotiți cotierele în jos.
4. Asigurați-vă că ai coapsele orizontale și picioarele odihnite convenabil. Ajustați după cum este necesar.
5. Asigurați-vă că brațele sunt îndoite și se sprijină confortabil pe spate. Pernele cotierelor. Reglați dacă este necesar, consultați §3.6.3.

3.5.3. Reglarea într-o poziție stabilă

Pentru transport și depășirea obstacolelor, căruciorul trebuie reglat pentru o stabilitate maximă:

- Scaun în poziție orizontală • Spătar în poziție verticală • Cotiere în poziție coborâtă • Suport pentru picioare rabatat sau poziționat mai sus pentru a evita lovirea unui obstacol. • Consolă de direcție înclinată spre interior.

3.6. Ajustări ale elementelor care afectează confortul de utilizare

6 ATENȚIE

Risc de vătămare corporală și deteriorare • Următoarele ajustări ale elementelor legate de confort Utilizarea poate fi efectuată de către un asistent sau un ajutor. Toate celelalte ajustări trebuie efectuate de către distribuitorul nostru specializat, urmând instrucțiunile de instalare, vezi introducerea. • Asigurați-vă că, în timpul ajustărilor, degetele, hainele, cataramele etc. nu se prind sau se blochează între piese.

3.6.1. Centură de siguranță

Fixați centura de siguranță prin prinderea cataramei în cataramă. Ajustați lungimea curelei dacă este necesar.

Pentru a deschide centura de siguranță, apăsați butonul roșu.

3.6.2. Instalarea și demontarea cotierelor

6 ATENȚIE

Risc de rănire și deteriorare • Asigurați-vă că pernele cotierelor de pe ambele părți sunt la aceeași înălțime. aceeași înălțime.

Pentru a instala cotiera:

1. Instalați cotiera (4) în tubul pătrat (5).
2. Strângeți ferm mânerul (1). (Dacă maneta mânerului este în poziție incorectă, apăsați butonul (3) de pe mâner și mutați maneta în poziția corectă, unde nu există riscul de accidentare a mâinilor).

Pentru a scoate cotiera:

1. Rotiți mânerul (1) până când este slăbit. (Dacă maneta mânerului este în poziția greșită, apăsați butonul (3) de pe mâner și mutați maneta în poziția corectă, unde nu există riscul de accidentare a mâinilor.)
2. Scoateți cotiera (4) din tubul pătrat (5).

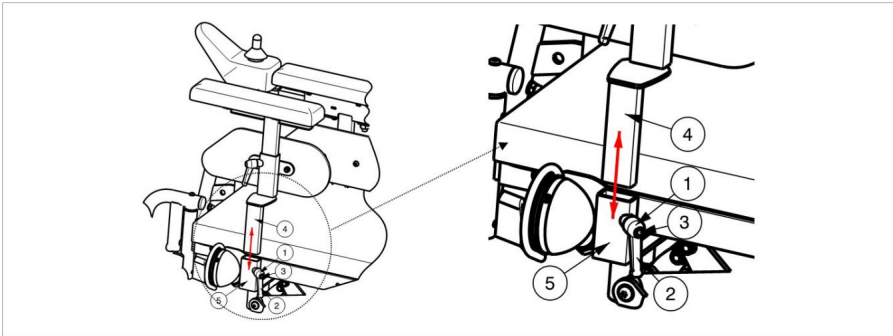

3.6.3. Înălțimea cotierei 1. Slăbiți maneta (1).

2. Reglați cotiera într-o poziție confortabilă.
3. Strângeți maneta.

3.6.4. Înălțimea pernei cotierei 1. Slăbiți maneta (2).

2. Reglați perna cotierei într-o poziție confortabilă.
3. Strângeți maneta.

3.6.5. Consolă de direcție

1. Slăbiți șurubul (1).
2. Poziția orizontală a consolei de operare poate fi acum ajustată după cum este necesar sau poate fi îndepărtată.
3. Strângeți bine șurubul cu cap hexagonal.
4. Dacă șurubul (1) este mutat în lateral, unitatea de control poate fi rotită deoparte.

4 În funcție de funcția căruciorului, șurubul (1) poate fi amplasat și pe lateralul tubului de ghidare.

De asemenea, este posibilă alegerea poziției de montare a consolei de control (cotiera stângă sau dreaptă).

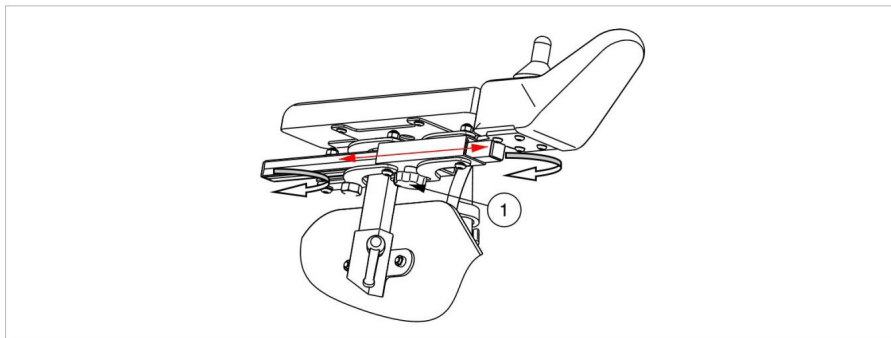

3.6.6. Suport pentru picioare B06

Îndepărtare:

1. Trageți de maneta suportului pentru picioare (7) și rabatați suportul pentru picioare (8) spre exterior.
2. Ridicați suportul pentru picioare pentru a-l scoate.

Instalare:

1. Ținând suportul pentru picioare (8) în lateral, agățați-l de suport (9).
2. Rotiți suportul pentru picioare spre interior până când se fixează în poziție cu un clic.

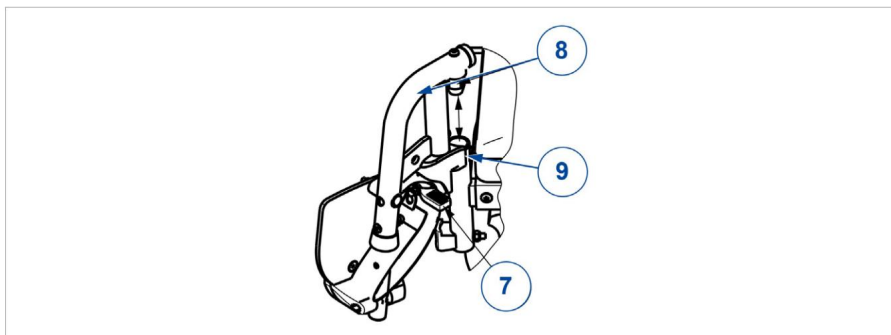

3.6.7. Suspensie

Puteți regla forța arcului pentru a crește confortul.

Arcul se află în spatele căruciorului, în spatele capacului bateriei.

- Dacă rotiți regulatorul (1) spre stânga, raza de funcționare a arcului se va scurta, iar suspensia va deveni mai fermă. • Dacă rotiți regulatorul (1) spre dreapta, raza de funcționare a arcului se va extinde, iar suspensia va deveni mai moale.

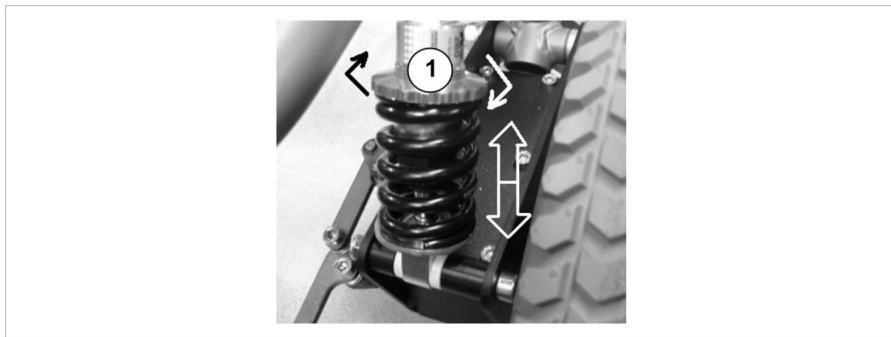

3.7. Siguranțe termice

Pentru a proteja motorul de supraîncărcare, un mecanism de protecție termică este amplasat în partea dreaptă a cadrelui (trecerea către cadrul din spate).

Siguranța termică va opri automat motorul pentru a preveni supraîncălzirea și, prin urmare, uzura sau defectarea rapidă.

Pentru a continua să conduceți scaunul cu roțile, eliminați cauza suprasolicitării și lăsați motorul să se răcească. Apoi, împingeți ușor mecanismul de suprasarcină termică înapoi în poziție. Scaunul cu roțile este acum gata de utilizare.

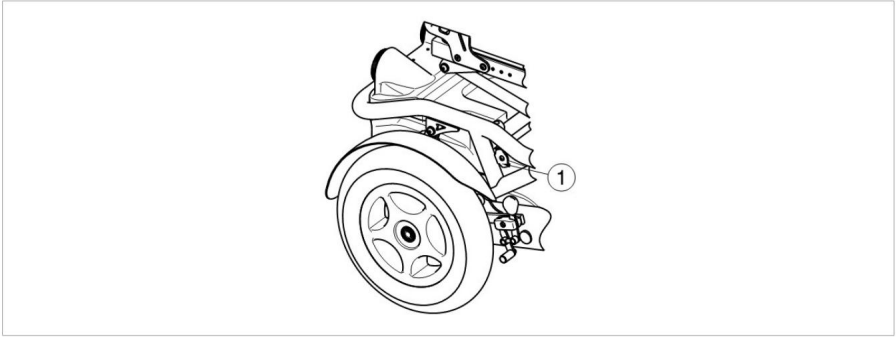

3.8. Starea bateriei și încărcarea acesteia

6 AVERTISMENT

Risc de vătămare corporală și daune materiale din cauza incendiului • Folosiți numai încărcătorul furnizat împreună cu căruciorul. Utilizarea oricărui alt încărcător poate fi periculoasă (pericol de incendiu). • Încărcătorul este destinat exclusiv încărcării bateriei furnizate împreună cu căruciorul. Nu îl utilizați pentru a încărca alte baterii.

- Nu modificați piesele furnizate, cum ar fi cablurile, ștecherile sau încărcător. Nu deschideți și nu modificați niciodată bateria sau bornele.
- Protejați bateria și încărcătorul de foc, temperaturi ridicate și scăzute (vezi capitolul 5), umiditate, lumina soarelui, impacturi puternice (de exemplu, căderi). NU utilizați bateria dacă au avut loc astfel de evenimente. • Încărcați bateria folosind încărcătorul în interior, într-un loc bine ventilat, ferit de copii. • Înainte de a încărca bateria căruciorului, citiți instrucțiunile.

utilizatorul încărcătorului inclus. Pentru mai multe informații, vă rugăm să contactați distribuitorul specializat sau să vizitați site-ul nostru web <http://www.vermeiren.com/> .

6 ATENȚIE

Risc de deteriorare •

Procesul de autodescărcare și curentul de repaus al dispozitivului conectat

încărcarea excesivă duce la descărcarea lentă a bateriei. Descărcarea completă a bateriei poate provoca daune ireversibile. Nu uitați să încărcați bateria la timp (consultați manualul consolei de direcție): – În caz de utilizare intensivă (distanțe lungi, parcurgeri zilnice

utilizare): Încărcați imediat după utilizare.

– În caz de utilizare medie (distanțe scurte,

zilnic sau de câteva ori pe săptămână): Încărcați când indicatorul bateriei arată o descărcare de 50%.

– Pentru utilizare ocazională sau depozitare: Încărcați o dată pe lună. •

Consultați instrucțiunile de

depozitare și întreținere din §4 și detaliile tehnice din §5.

- Deconectați încărcătorul numai atunci când bateria este complet încărcată. Încărcat, consultați simbolurile de pe încărcător.

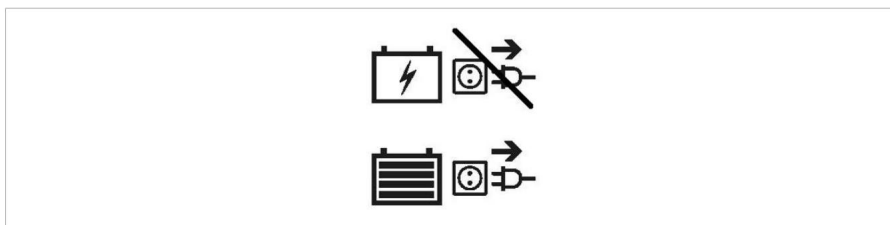

- Nu încărcați bateria la temperaturi sub 0°C. Mutați bateria într-un loc mai cald și începeți încărcarea. • Terminalul încărcătorului trebuie să fie curat, fără praf și alte substanțe murdărie.
- Dacă întâmpinați probleme la încărcarea bateriei conform acestor instrucțiuni, Pentru instrucțiuni, vă rugăm să contactați distribuitorul specializat. • Pentru instrucțiuni privind înlocuirea bateriei, vă rugăm să consultați manualul instalare.

4 Toate informațiile despre indicatorul de stare a bateriei pot fi găsite în manualul consolei de direcție.

Se recomandă deconectarea încărcătorului de la rețeaua electrică atunci când nu este utilizat. Acest lucru economisește energie.

Încărcarea bateriei:

1. **MAI ÎNTÂI**, conectați încărcătorul la o priză de curent alternativ de 230 V. Încărcătorul trebuie conectat direct la priză, fără prelungitoare sau cronometre.
2. Conectați sursa de alimentare la borna din consola de direcție.
3. Așteptați până când bateria este complet încărcată. Consultați instrucțiunile încărcătorului pentru mai multe informații.
4. Deconectați încărcătorul.
5. Deconectați încărcătorul din priză, așteptați până se răcește și depozitați-l într-un loc sigur.

4. Întreținere

4 Întreținerea regulată asigură funcționalitatea completă

Instrucțiuni de întreținere pot fi găsite pe site-ul web Vermeiren: www.vermeiren.com.

4.1. Timpul de întreținere

6 ATENȚIE

Risc de vătămare corporală și

deteriorare • Reparațiile și înlocuirea pieselor pot fi efectuate numai de către persoane instruite și numai folosind piese de schimb originale Vermeiren.

- 4 Pe ultima pagină a manualului există un formular pentru distribuitor specializat, utilizat pentru înregistrarea tuturor activităților de service.
- Frecvența reviziei depinde de frecvența și intensitatea utilizării.
- Contactați distribuitorul pentru a stabili un program de inspecție/întreținere/reparații.
- 4 Citiți instrucțiunile de utilizare ale încărcătorului furnizat cu privire la întreținere.

4.1.1. Înainte de fiecare utilizare

Revedeți următoarele puncte:

- Toate piesele: Prezente, nedeteriorate și neuzate.
- Toate piesele: Curățate, vezi § 4.2.2.
- Roți, scaun, suporturi pentru gambe, cotiere, suport pentru picioare, tetieră (dacă este cazul): bine fixată.
- Starea bateriei: Încărcați bateria dacă este necesar, consultați §3.8.
- Consola de direcție, bateria, modulul de alimentare, motoarele, încărcătorul, luminile, cablajul: nedeteriorate, de exemplu, niciun fir nu este uzat, rupt sau dezizolat.
- Starea roților/anvelopelor, consultați §4.2.1.
- Starea componentelor cadrului: Fără deformări, instabilitate, slăbiciuni sau slăbire conexiuni.
- Șezutul, spătarul, cotierele, suporturile pentru gambe și spătarul (dacă este cazul): Fără uzură excesivă (lovituri, deteriorări sau rupturi).

Contactați distribuitorul specializat pentru eventuale reparații sau înlocuiri.

4.1.2. O dată pe an sau mai des

Solicitați inspectarea și revizia scaunului rulant cel puțin o dată pe an sau mai des la un distribuitor calificat. Frecvența minimă de întreținere depinde de utilizare și trebuie stabilită de comun acord cu distribuitorul calificat.

4.1.3. În caz de depozitare

Scaunul cu roțile trebuie depozitat într-un mediu uscat pentru a preveni formarea mușgaiului și deteriorarea tapițeriei, consultați și secțiunea 5.

Dacă scaunul cu roțile este depozitat pentru o perioadă lungă de timp, bateria trebuie reîncărcată lunar. În această perioadă, încărcătorul poate rămâne conectat la baterie și la rețeaua electrică. Pentru mai multe informații, consultați § 3.8.

4.2. Instrucțiuni de întreținere

4.2.1. Jante și anvelope

4 Performanța corectă a frânării depinde de starea anvelopelor și se pot modifica din cauza uzurii și contaminării (apă, ulei, noroi, ...)

Îndepărtați firele, părul, nisipul și fibrele de pe roți.

Verificați profilul anvelopei. Dacă adâncimea benzii de rulare este mai mică de 1 mm, anvelopele trebuie înlocuite. Vă rugăm să consultați un distribuitor specializat.

Umflați fiecare anvelopă la presiunea corespunzătoare (consultați informațiile privind presiunea în anvelope).

Pentru instrucțiuni de înlocuire a anvelopelor, vă rugăm să consultați manualul de instalare.

4.2.2. Curățare

6 ATENȚIE

Risc de deteriorare cauzată de umiditate. • Nu folosiți niciodată un furtun pentru a curăța scaunul cu roțile.

nici un aparat de spălat cu presiune.

- Consola de direcție trebuie să fie curată și protejată de apă și ploaie.

Ștergeți toate părțile rigide cu o cârpă umedă (nestorsă). Dacă este necesar, folosiți un săpun blând, potrivit pentru vopsea și materiale sintetice.

Tapiteria poate fi curățată cu apă caldă și săpun delicat. Nu folosiți agenți de curățare agresivi.

Păstrați orificiile de ventilație ale încărcătorului curate și fără praf acumulat. Dacă este necesar, suflați praful și curățați carcasa încărcătorului cu o cârpă ușor umedă.

4.2.3. Dezinfecție

6 ATENȚIE

Risc de deteriorare •

Dezinfecția poate fi efectuată numai de către persoane instruite.

Consultați un distribuitor specializat.

4.3. Depanare

Chiar și atunci când utilizați corect căruciorul, pot apărea probleme tehnice. În astfel de cazuri, vă rugăm să contactați distribuitorul local specializat.

6 AVERTISMENT

Risc de rănire și deteriorare • NU

încercați NICIODATĂ să reparați singur căruciorul

- Dacă apare o

defecțiune la consola de direcție, contactați un distribuitor specializat. Aceștia vor decide dacă este necesară reprogramarea consolei.

În caz de problemă, codul sistemului său apare pe consola de direcție.

4 Pentru o prezentare generală a tuturor codurilor de eroare de pe consola de direcție, consultați în manualul consolei de direcție.

Următoarele simptome pot indica o problemă gravă. Prin urmare, dacă observați orice discrepanțe, contactați întotdeauna distribuitorul specializat.

- Zgomote ciudate; •

Cablaje uzate/deteriorate; • Conectori crăpați

sau ruți; • Uzură neuniformă a benzii de

rulare a anvelopei; • Mișcări sacadate; • Scaunul cu

rotile trage într-o parte;

- Ansambluri de roți deteriorate sau crăpate. • Scaunul

cu rotile nu pornește (siguranță arsă); • Scaunul cu

rotile pornește, dar nu se mișcă.

4.4. Durata de viață estimată

Un scaun cu roțile este proiectat pentru o durată medie de viață de 5 ani. Această durată de viață poate fi mai lungă sau mai scurtă în funcție de frecvența de utilizare, condițiile de condus și întreținerea scaunului cu roțile.

4.5. Reutilizare

Înainte de fiecare reutilizare, scaunul cu roțile trebuie dezinfectat, inspectat și întreținut în conformitate cu instrucțiunile din § 4.1 și § 4.2.

4.6. Încetarea utilizării

La sfârșitul duratei sale de viață, scaunul cu roțile trebuie eliminat în conformitate cu reglementările locale de mediu. Cea mai bună modalitate este dez asamblarea scaunului cu roțile pentru a facilita transportul pieselor care urmează să fie eliminate.

4.7. Garanție

Garanția produsului este supusă condițiilor generale ale fiecărei țări.

5. Parametri tehnici

Parametrii tehnici enumerați mai jos se aplică numai acestui cărucior, cu setări standard și condiții optime de mediu.

Vă rugăm să luați în considerare aceste date atunci când le utilizați. Valorile vor fi invalide, dacă căruciorul este modificat, deteriorat sau semnificativ

uzat. Vă rugăm să rețineți că parametrii de conducere depind de temperatură mediu, umiditate, pantă teren (urcare/coborâre), tip suprafața drumului și starea bateriei.

Marca	Vermeiren
Grup de produse	Scaun cu roțile electric, clasa B
Tip	Springer
Descriere	Dimensiuni
Greutatea maximă a utilizatorului	50 kg
Lungime totală cu suport pentru picioare	1010 mm
Lățime totală (depinde de lățimea scaunului)	600 mm
Înălțime totală	960 mm - 1230 mm
Lungime după pliere/dezasamblare (scoateți suporturile pentru picioare de pe consolă îndoit spre interior, suport pentru picioare cu adâncime standard)	840 mm
Greutate totală	90 kg
Masa celei mai grele părți	85,5 kg
Consumul de energie *	23 km
Dealul care este urcat	9°
Capacitatea de a depăși obstacolele	70 mm
Viteza maximă de conducere redirecționa	6 km/h 10 km/h
Distanță maximă de frânare la viteză maximă	6 km/h: 1 m 10 km/h: 2,1 m
Unghiul de înclinare al scaunului	15°
Adâncimea șezutului utilizabilă	310 mm - 370 mm
Lățimea utilă a scaunului	260 mm - 380 mm
Înălțimea marginii frontale locuri	530 mm - 810 mm
Unghiul spătarului	-5° - 55°
Înălțimea spătarului	370 mm - 490 mm

Marca	Vermeiren
Grup de produse	Scaun cu rotile electric, clasa B
Tip	Springer
Descriere	Dimensiuni
Distanța de la scaun la suport <small>sub picioarele tale</small>	190 mm - 260 mm
Unghiul piciorului față de suprafață locuri	13°
Distanța de la cotieră la locuri	160 mm - 270 mm
Poziția frontală a structurii de acoperire pernă pentru cotiera	280 mm
Diametrul minim de strunjire	1400 mm
Lățime de mers înapoi	1090 mm
Lichidare de stoc	65 mm
Diametrul roții spate	330 x 76 mm
Diametrul roții față	260 x 76 mm
Presiunea în anvelope **	(Maxim 3,5 bari)
Baterie minimă	2 x 12V AGM / 50 Ah / C20
Motoare de acționare	6 km/h: 2 x 150W 10 km/h: 2 x 350W În sistemul de frânare electromagnetică
Siguranțe termice	50 amperi
Încărcător de baterii	8A; IP21; Clasa de izolație II
Nivel de zgomot	< 65 dB(A)
Clasa de protecție	IPX4
Teste de rezistență conform	ISO 7176-8
Teste ale sistemului de alimentare și control în conformitate cu	ISO 7176-14
Aprindeabilitatea tapițeriei conform	EN 1021-2:2006
Conformitate EMC	ISO 7176-21
Evaluarea generală a opțiunilor de montare centuri de siguranță	I
Temperatura de depozitare și utilizare	+5°C - +41°C
Temperatura de funcționare a componentelor electronice	-10°C - +40°C
Umiditatea aerului până la depozitare și utilizare	30% - 70%

Marca	Vermeiren
Grup de produse	Scaun cu roțile electric, clasa B
Tip	Springer
Descriere	Dimensiuni
<p>Producătorul își rezervă dreptul de a introduce modificări ale parametrilor tehnici.</p> <p>Toleranță de măsurare +/- 15 mm / 1,5 kg / 1,5°</p> <p>* Autonomia teoretică va fi mai scurtă dacă camionul este utilizat frecvent pe pante, teren denivelat și trecerea peste borduri.</p> <p>Întrucât se pot utiliza o varietate de anvelope, asigurați-vă că se menține presiunea de funcționare corectă pentru anvelopele utilizate. Pentru alte diametre de anvelope, vă rugăm să contactați distribuitorul.</p>	



Formular de înregistrare pe site

Acest produs (nume):

a fost verificat (I), întreținut (S), reparat (R) sau dezinfectat (D):

De (ștampilă): Tipul postului: I / S / C / D Data:	De (ștampilă): Tipul postului: I / S / C / D Data:	De (ștampilă): Tipul postului: I / S / C / D Data:
De (ștampilă): Tipul postului: I / S / C / D Data:	De (ștampilă): Tipul postului: I / S / C / D Data:	De (ștampilă): Tipul postului: I / S / C / D Data:
De (ștampilă): Tipul postului: I / S / C / D Data:	De (ștampilă): Tipul postului: I / S / C / D Data:	De (ștampilă): Tipul postului: I / S / C / D Data:
De (ștampilă): Tipul postului: I / S / C / D Data:	De (ștampilă): Tipul postului: I / S / C / D Data:	De (ștampilă): Tipul postului: I / S / C / D Data:
De (ștampilă): Tipul postului: I / S / C / D Data:	De (ștampilă): Tipul postului: I / S / C / D Data:	De (ștampilă): Tipul postului: I / S / C / D Data:



VERMEIREN GROUP



Vermeirenplein 1/15 2920
Kalmthout Belgia

www.vermeiren.com

Versiune: D, 2025-08

Basic UDI-DI:5415174122127SpringerWT Toate
drepturile rezervate, inclusiv traducerea.

VERMEIREN
we care for you